

令和6年度
高取山国有林外森林整備事業（造林）

閱 覧 図 書

1. 入札者注意書

2. 森林整備事業請負契約書（案）
 - （1）森林整備事業請負契約書（案）
 - （2）技術提案に関する特約事項 （別紙1）
 - （3）暴力団排除に関する特約条項 （別紙2）
 - （4）事業内訳書
 - （5）各種作業仕様書
 - （6）位置図

3. 契約情報の公表様式

(素材生産及び造林事業)

入札者注意書

入札者（代理人を含む。以下同じ。）は、入札公告、入札説明書、仕様書、契約書案及び本書記載事項等、当発注機関が提示した条件を熟知のうえ、入札してください。

1. 入札者は、私的独占の禁止及び公正取引の確保に関する法律（昭和22年法律第54号）等に抵触する行為を行ってはならない。
2. 入札者は、入札に当たっては、競争を制限する目的で他の入札参加者と入札価格又は入札意思についていかなる相談も行わず、独自に入札価格を定めなければならない。
3. 入札者は、落札決定前に他の入札参加者に対して入札価格を意図的に開示してはならない。
4. 入札書は所定の用紙を使用し、入札物件番号毎に別葉にすること。
ただし、電子調達システムによる入札参加者は、同システムにおいて入札書を作成すること。
5. 入札書には、入札者が消費税及び地方消費税に係る課税業者であるか、免税業者であるかを問わず、各入札者が見積もった契約金額の110分の100に相当する金額を記載すること。
ただし、落札決定に当たっては入札書に記載された金額に当該金額の100分の10に相当する額を加算した金額（当該金額に1円未満の端数があるときは、その端数を切り捨てた金額）をもって落札金額（契約金額）とする。
6. 入札者は、入札書提出前に競争参加資格があることが確認された旨の通知書の写しを提出すること。
7. 本人以外の代理人が入札するときは、入札前に予め委任状又は委任権限を証明した書類を提出すること。また、入札書には代理人の記名を必ず行うこと。
8. 入札・開札の時刻は、入札会場の時計に基づく。
9. 入札者は、暴力団排除に関する誓約事項（別紙）について入札前に確認しなければならず、入札書の提出をもってこれに同意したものとする。
10. 次の各号の一に該当する入札書は、これを無効とする。
 - (1) 入札公告等に示した競争に参加する資格を有しない者のした入札書
 - (2) 指名競争の場合において指名をしていない者の提出した入札書
 - (3) 入札金額、入札物件名、入札物件番号を付した場合にあっては入札物件番号の記載のない入札書。
 - (4) 入札者の記名を欠く入札書。または、委任状又は委任権限を証明した書類を提出している場合は、入札者及び代理人の記名を欠く入札書。
 - (5) 委任状を持参しない代理人のした入札書
 - (6) 誤字、脱字等により意思表示が不明瞭である入札書
 - (7) 入札金額の記載を訂正した入札書
 - (8) 入札時刻に遅れてした入札、又は郵便入札の場合に、定められた日時までに指定された場所に到達しなかった入札書
 - (9) 入札書に添付して内訳書を提出することが求められている場合にあっては、未提出である者又は提出された内訳書に不備があると認められる者のした入札書

- (10) 明らかに連合によると認められる入札書
 - (11) 同一事項の入札について、入札者が2通以上なした入札書
 - (12) 入札保証金（その納付に代え予決令第78条に基づき提供される担保を含む。以下同じ。）の納付が必要な場合において、同保証金の納付がないか、又はその納付金額が不足しているとき。
 - (13) 国を被保険者とする入札保証保険契約の締結により入札保証金が免除される場合において、当該入札保証保険証券の提出がないか、又はその保険金額が不足しているとき。
 - (14) 入札保証金又は入札保証保険証券が定められた日時までに、指定された場所に到達しなかったとき。
 - (15) 暴力団排除に関する誓約事項（別紙）について、虚偽又はこれに反する行為が認められた入札。
 - (16) その他入札に関する条件に違反した入札
- 11. 一旦提出した入札書は、引き換え、変更又は取り消しをすることができない。
 - 12. 開札前に入札者から錯誤等を理由として、自らのした入札書を無効にしたい旨の申し出があっても受理しない。また、落札宣言後は、錯誤等を理由に入札の無効の申し出があっても受理しない。
 - 13. 開札は、入札者の面前で行う。ただし、入札者が立ち会わない時は、入札事務に関係のない職員を立ち会わせて開札する。
 - 14. 開札の結果、予定価格に達するものがない場合は、再度の入札を行うことがある。その場合、無効の入札をした者は参加することができない。
 - 15. 予定価格が1千万円を超える工事又は製造その他の請負契約に係る入札については、低入札価格調査制度があり、次による。
 - (1) 予定価格が1千万円を超える製造その他の請負契約に係る入札において、落札となるべき者の入札価格によっては、落札の決定を保留し、調査の結果、当該契約の内容に適合した履行がなされない恐れがあると認められるとき、又はその者と契約を締結することが公正な取引の秩序を乱すこととなる恐れがあつて、著しく不相当であると認められるときは、最低額の入札者であっても落札者とならない場合がある。
 - (2) (1)の当該契約の内容に適合した履行がなされない恐れがある入札又はその者と契約を締結することが公正な取引の秩序を乱すこととなる恐れがある入札を行った者は、当発注機関の調査に協力しなければならない。
 - (3) (1)により、落札決定を保留している期間中、入札者は入札を撤回することができない。
 - (4) (1)の場合において、後日落札者を決定したときは、入札者に通知する。
 - 16. 落札となるべき同価格（総合評価落札方式による場合は「同評価値」）の入札をした者が2人以上あるときは、「くじ」により落札者を決定する。

なお、この場合、同価格（同評価値）の入札をした者のうち、くじを引かない者、入札に立ち会わない者があるときは、これに代わって入札執行事務に関係のない職員にくじを引かせ落札者を決定する。
 - 17. 契約の成立は、契約書に双方記名押印したときとする。
 - 18. 落札者が契約を結ばないときは、入札保証金又は入札保証保険証券が納付されている場合は当該入札保証金又は入札保証保険証券は国庫に帰属するものとし、入札保証金又は入札保証保険証券が納付されていない場合は落札金額（入札書に記載した金額の100分の110に相当する金額）の100分の5に相当する金額を違約金として徴収する。

19. 入札者が入札場を離れる場合は、必ず入札執行者に連絡すること。
20. 入札者が連合し、又は連合するおそれがあり、その他入札を公正に行うことができない事情があると認めるときは、入札の執行を中止する。
21. このほか不明の点は、入札前に問い合わせること。

別紙

暴力団排除に関する誓約事項

当社（個人である場合は私、団体である場合は当団体）は、下記1及び2のいずれにも該当せず、また、将来においても該当しないことを誓約します。

この誓約が虚偽であり、又はこの誓約に反したことにより、当方が不利益を被ることとなっても、異議は一切申し立てません。

また、貴省の求めに応じ、当方の役員名簿（有価証券報告書に記載のもの。ただし、有価証券報告書を作成していない場合は、役職名、氏名及び生年月日の一覧表）を警察に提供することについて同意します。

記

1 契約の相手方として不適当な者

- (1) 法人等（個人、法人又は団体をいう。）の役員等（個人である場合はその者、法人である場合は役員又は支店若しくは営業所（常時契約を締結する事務所をいう。）の代表者、団体である場合は代表者、理事等、その他経営に実質的に関与している者をいう。以下同じ。）が、暴力団（暴力団員による不当な行為の防止等に関する法律（平成3年法律第77号）第2条第2号に規定する暴力団をいう。以下同じ。）又は暴力団員（同法第2条第6号に規定する暴力団員をいう。以下同じ。）であるとき
- (2) 役員等が、自己、自社若しくは第三者の不正の利益を図る目的、又は第三者に損害を加える目的をもって、暴力団又は暴力団員を利用するなどしているとき
- (3) 役員等が、暴力団又は暴力団員に対して、資金等を供給し、又は便宜を供与するなど直接的あるいは積極的に暴力団の維持、運営に協力し、若しくは関与しているとき
- (4) 役員等が、暴力団又は暴力団員であることを知りながらこれを不当に利用するなどしているとき
- (5) 役員等が、暴力団又は暴力団員と社会的に非難されるべき関係を有しているとき

2 契約の相手方として不適当な行為をする者

- (1) 暴力的な要求行為を行う者
- (2) 法的な責任を超えた不当な要求行為を行う者
- (3) 取引に関して脅迫的な言動をし、又は暴力を用いる行為を行う者
- (4) 偽計又は威力を用いて契約担当官等の業務を妨害する行為を行う者
- (5) その他前各号に準ずる行為を行う者

上記事項について、入札書の提出をもって誓約します。

入 札 書

入札物件 第 号

事 業 名 高取山国有林外森林整備事業（造林）

入 札 金 額	億	千万	百万	十万	万	千	百	十	円

ただし、上記金額は、見積もった契約金額の110分の100に相当する金額であるので、契約金額は上記金額に上記金額の10%を加算した金額となること及び入札者注意書、契約条項、仕様書、その他関係事項一切を承知の上、入札いたします。

令和 年 月 日

分任支出負担行為担当官
近畿中国森林管理局
奈良森林管理事務所長 中井 昌之 殿

入 札 者
住 所

商号又は名称

代表者氏名

代理人氏名

委任状

令和 年 月 日

分任支出負担行為担当官
近畿中国森林管理局
奈良森林管理事務所長 中井 昌之 殿

委任者 住 所

商号又は名称

代表者氏名

私は、都合により
下記の入札に関する一切の権限を委任します。
を代理人と定め、

記

事 業 名 高取山国有林外森林整備事業（造林）

委任状

令和 年 月 日

分任支出負担行為担当官
近畿中国森林管理局
奈良森林管理事務所長 中井 昌之 殿

(委任者) 所在地(住所)
商号又は名称
代表者役職氏名

私は、下記の者をもって代理人と定め、近畿中国森林管理局 奈良森林管理事務所における契約について、下記は一切の権限を委任します。

(受任者) 所在地(住所)
商号又は名称
代表者役職氏名

(委任事項)

- 1 入札及び見積に関する件
- 2 契約締結に関する件
- 3 入札保証金及び契約保証金の納付並びに領収に関する件
- 4 代金請求及び領収に関する件
- 5 復代理人の選任及び解任の件
- 6 その他契約履行に関する件

(委任期間)

令和 年 月 日から令和 年 月 日

(注) これは参考例(様式及び記載内容)であり、必要に応じ適宜追加・修正等(委任者が任意の様式で作成するものを含む)があっても差し支えない。

森林整備事業請負契約書（案）

1. 事業名 高取山国有林外森林整備事業（造林）
2. 事業場所 別紙位置図のとおり
3. 事業量 別紙事業内訳書のとおり
4. 事業期間 契約締結日の翌日から
令和6年12月10日まで
ただし、作業種別又は箇所別の事業期間は、別紙事業内訳書のとおり
5. 請負金額 ￥. ー
(うち取引に係る消費税及び地方消費税（以下「消費税」という。）額￥. ー)
- 〔注〕 「取引に係る消費税額」は、消費税法第28条第1項及び第29条並びに地方税法第72条の82及び第72条の83の規定に基づき算出したもので、請負金額に10/110を乗じて得た額である。
()の部分は、請負者が課税業者である場合に使用する。
6. 選択条項 別冊約款中選択される条項は次のとおりである。
(適用されるものは○印、削除されるものは×印。)

適用削除の区分	選択事項	選択条項
×	契約保証金の納付	第4条第1項第1号
×	契約保証金の納付に代わる担保となる有価証券等の提供	第4条第1項第2号
×	銀行、甲が確実と認める金融機関等の保証	第4条第1項第3号
×	公共工事履行保証証券による保証	第4条第1項第4号
×	履行保証保険契約の締結	第4条第1項第5号
○	支給材料及び貸与品	第15条
×	前金払 分の 以内	第35条第1項
×	中間前金払	第35条第4項
○	部分払 1回	第38条
×	国庫債務負担行為に係る契約の特則	第40条

※ 国庫債務負担行為に係る契約にあたっては、別紙を添付する。

7. 利用物件及び貸与物件

品名	品質規格	数量	引渡予定場所	引渡予定月日
コンテナ苗用植栽器具	金属製	5本	奈良森林管理事務所	契約締結の日

8. 特約事項

- (1) 請負代金は、近畿中国森林管理局において支払うものとする。
- (2) 使用材料は書面により報告し、必ず承認を受けること。
- (3) 採用された技術提案については、請負者は履行するものとする。(別紙1のとおり)
- (4) 暴力団排除に関する特約条項は別紙2のとおり。

上記の作業について、発注者と請負者は、各々の対等な立場における合意に基づいて、本契約書及び令和6年3月19日付けで交付した国有林野事業造林事業請負契約約款によって公正な請負契約を締結し、信義に従って誠実にこれを履行するものとする。

また、請負者が共同事業体を結成している場合には、請負者は、別紙共同事業体協定書により契約書記載の事業を共同連帯して請け負う。

本契約の証として本書2通を作成し、当事者記名押印の上、各自1通を保有する。

令和 年 月 日

発注者 (住所) 奈良県奈良市赤膚町1143-20

(氏名) 分任支出負担行為担当官
近畿中国森林管理局
奈良森林管理事務所 中井 昌之

請負者 (住所)

(氏名)

事業内訳書

事業種	事業期間	国有林	林小班	数量	単位	備考
地拵	契約締結日の翌日 ～ 令和6年10月31日	高取山	55 ろ2	0.26	ha	全刈筋置
		高取山	55 ろ3	0.87	ha	全刈筋置
		高取山	55 は1	5.72	ha	全刈筋置
		計		6.85	ha	
植付	契約締結日の翌日 ～ 令和6年10月31日	高取山	55 ろ2	0.13	ha	スギコンテナ苗 260本 (2,000本/ha)
		高取山	55 ろ2	0.13	ha	ケヤキポット苗 260本 (2,000本/ha)
		高取山	55 ろ3	0.44	ha	スギコンテナ苗 880本 (2,000本/ha)
		高取山	55 ろ3	0.43	ha	ケヤキポット苗 860本 (2,000本/ha)
		高取山	55 は1	1.03	ha	スギコンテナ苗 2,060本 (2,000本/ha)
		高取山	55 は1	3.67	ha	ヒノキコンテナ苗 7,340本 (2,000本/ha)
		高取山	55 は1	1.02	ha	ケヤキポット苗 2,040本 (2,000本/ha)
		小計		6.85	ha	13,700本 (2,000本/ha)
獣害防護柵設置	契約締結日の翌日 ～ 令和6年10月31日	高取山	55 ろ2	0.07	km	
		高取山	55 ろ3	0.06	km	
		高取山	55 は1	1.22	km	
		高取山	55 と	0.17	km	
		計		1.52	km	

事業種	事業期間	国有林	林小班	数量	単位	備考
単木保護管設置	契約締結日の翌日 ～ 令和6年10月31日	高取山	55 ろ2	0.18	ha	356本
		高取山	55 は1	0.58	ha	1,166本
		計		0.76	ha	1,522本
下刈	令和6年 8月 1日 ～ 令和6年12月10日	入谷	85 い	2.36	ha	全刈
		桧股	834 ろ	0.52	ha	全刈
		桧股	835 と	1.80	ha	全刈
		高取山	59 む	3.09	ha	全刈
		小計		7.77	ha	

技術提案に関する特約事項

提案項目	提案内容
安全管理への工夫と対策	
事業の工程管理に係わる技術的所見	
事業上の課題に係わる技術的所見 「課題：耐久性の高い防護柵の設置方法」	
品質の確認方法及び管理方法に対する技術的所見 「課題：植付作業の効率的な実施と活着率向上のための工夫」	

暴力団排除に関する特約条項

(属性要件に基づく契約解除)

第1条 甲(発注者をいう。以下同じ。)は、乙(契約の相手方をいう。以下同じ。)が次の各号のいずれかに該当すると認められるときは、何らの催告を要せず、本契約を解除することができる。

- (1) 法人等(個人、法人又は団体をいう。)の役員等(個人である場合はその者、法人である場合は役員又は支店若しくは営業所(常時契約を締結する事務所をいう。)の代表者、団体である場合は代表者、理事等、その他経営に実質的に関与している者をいう。以下同じ。)が、暴力団(暴力団員による不当な行為の防止等に関する法律(平成3年法律第77号)第2条第2号に規定する暴力団をいう。以下同じ。)又は暴力団員(同法第2条第6号に規定する暴力団員をいう。以下同じ。)であるとき
 - (2) 役員等が、自己、自社若しくは第三者の不正の利益を図る目的、又は第三者に損害を加える目的をもって、暴力団又は暴力団員を利用するなどしているとき
 - (3) 役員等が、暴力団又は暴力団員に対して、資金等を供給し、又は便宜を供与するなど直接的あるいは積極的に暴力団の維持、運営に協力し、若しくは関与しているとき
 - (4) 役員等が、暴力団又は暴力団員であることを知りながらこれを不当に利用するなどしているとき
 - (5) 役員等が、暴力団又は暴力団員と社会的に非難されるべき関係を有しているとき
- (行為要件に基づく契約解除)

第2条 甲は、乙が自ら又は第三者を利用して次の各号のいずれかに該当する行為をした場合は、何らの催告を要せず、本契約を解除することができる。

- (1) 暴力的な要求行為
- (2) 法的な責任を超えた不当な要求行為
- (3) 取引に関して脅迫的な言動をし、又は暴力を用いる行為
- (4) 偽計又は威力を用いて契約担当官等の業務を妨害する行為
- (5) その他前各号に準ずる行為

(表明確約)

第3条 乙は、第1条各号及び第2条各号のいずれにも該当しないことを表明し、かつ、将来にわたっても該当しないことを確約する。

(損害賠償)

第4条 甲は、第1条及び第2条の規定により本契約を解除した場合は、これにより乙に生じた損害について、何ら賠償ないし補償することは要しない。

2 乙は、甲が第1条及び第2条の規定により本契約を解除した場合において、甲に損害が生じたときは、その損害を賠償するものとする。

(不当介入に関する通報・報告)

第5条 乙は、自ら又は再請負人等が、暴力団、暴力団員、社会運動・政治運動標ぼうゴロ等の反社会的勢力から不当要求又は業務妨害等の不当介入(以下「不当介入」という。)を受けた場合は、これを拒否し、又は再請負人等をして、これを拒否させるとともに、速やかに不当介入の事実を甲に報告するとともに、警察への通報及び捜査上必要な協力を行うものとする。

作業仕様書総則

- 1 近畿中国森林管理局管内の造林関係請負事業の実施に当たっては、この作業仕様書、特記仕様書、造林事業請負標準仕様書、造林事業請負実行管理基準及び図面（以下、「設計図書」という。）に基づき実施するものとする。
- 2 現場は、周囲を測量杭（又はテープ）等によって標示している。
- 3 設計図書に基づき調達した材料（苗木・薬剤・シカ防護柵・肥料）の使用に当たっては、その使用方法、使用上の注意事項等を遵守し安全かつ適正な使用に努めること。
- 4 実行記録写真は、造林事業請負実行管理基準に定める実行記録写真の撮影要領に基づき撮影することとするが、一連の記録写真は契約の記番毎に1箇所以上撮影するものとする。
- 5 造林事業請負標準仕様書第21条における事故とは、4日以上の上の休業を要する労働災害、第三者に及ぼした事故及び第3者から受けた事故とする。
監督職員が指示する様式（事故報告書）は、別に定める「請負事業事故報告書」とする。
- 6 本事業の実施に必要な諸作業で、設計図書に明記していないものは、乙において実施し、その費用は乙の負担とする。

地拵仕様書（全刈）

（地床植生の刈払及び末木枝条の処理）

- 1 刈払物、末木枝条が多量にあって、植付に支障となる箇所は、原則として下図の要領により筋置きとする。

図（側面図）

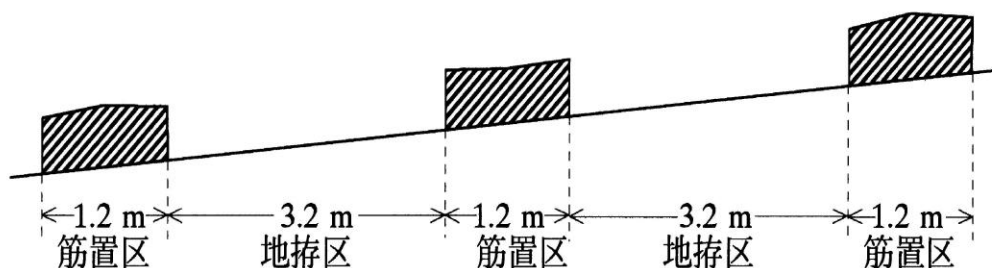

- 2 地拵は等高線に沿って行う。

（立木の保残）

- 3 伐採時から保残している高木性広葉樹（胸高直径おおむね10cm程度以上のもの）は、監督職員が伐倒又は巻枯らしを指示したものを除き保残する。

（巻枯らしの要領）

- 4 巻枯らしは、地上おおむね1.0mの箇所に、幅約20cmの上端及び下端に鋸目を木質部に1cm以上達するまで入れ、次にナタ等によりこの間の木質部を厚さ1cm以上はぎ取る。

植付仕様書

(地拵の確認)

- 1 地拵終了後直ちに監督職員の確認を受け、必要があるときは手直しを行った後、植付に着手する。

(植付樹種、植付本数並びに列間、苗間距離)

- 2 植付樹種、植付本数は次のとおりとする。

植付樹種	1 ha当たりの植付本数(本/ha)
スギ	2,000本/ha
ヒノキ	2,000本/ha
ケヤキ	2,000本/ha

- 3 植付は等高線方向に地拵筋に沿って行う。
- 4 植付は原則として方形植とし、列間及び苗間距離は、2.25mとする。

植付仕様書 (マルチキャビティ-コンテナ苗)

(苗木の管理)

- 1 苗木は植付場所に近い日陰で、水害等の被害のおそれのない所に保管し、必要に応じてシート等で直射日光を遮断し灌水を行うなど、苗木の乾燥防止に注意すること。

(植付要領)

- 2 植栽器具を植付地点に挿し込み、直径約5～6cm、深さ約15～16cmの植穴をつくる。
- 3 植穴に苗木を挿し込み、垂直になるよう据えつける。(根鉢と植穴との間に空隙がある場合は土を入れる。)
- 4 踏付けは、体重を少しかける程度で押さえる。(根鉢を潰さないように留意すること。)
- 5 根鉢の上端より2cm程度の高さが植付後の地表面とする。

(苗木の管理・取扱)

- 6 苗木の取扱は丁寧にし、根鉢の損傷等がないよう注意する。
- 7 苗木の運搬及び植付の際は、苗木袋等を使用し苗木が乾燥しないよう注意する。

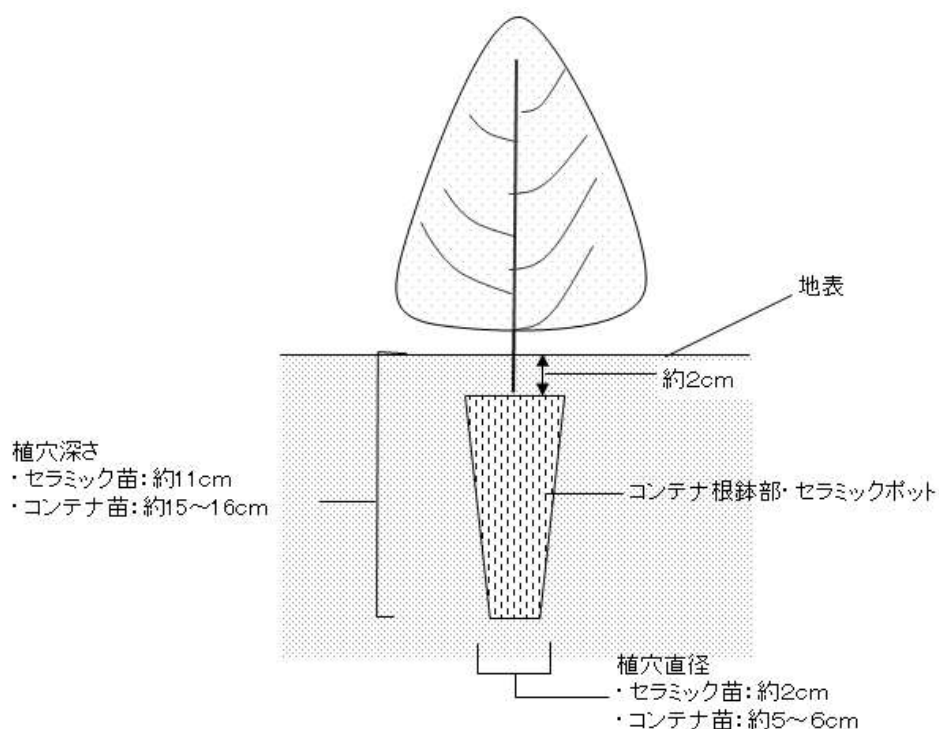

植付仕様書（ポット苗）

（苗木の管理・取扱い）

- 1 苗木は植付場所に近い日陰で、水害等の被害の恐れのない所に保管し、必要に応じてシート等で直射日光を遮断し灌水を行うなど、苗木の乾燥防止に注意する。
なお、獣害被害の恐れがあり、植付場所近くでの保管が困難な場合は、当日の植栽木のみ搬入するなど対策を講じること。
- 2 苗木の取扱いは丁寧にし、根鉢やポットの損傷等がないように注意する。
- 3 苗木の運搬及び植付の際は、苗木袋等を使用し苗木が乾燥しないよう注意する。

（植付要領）

- 4 植付樹種、植付本数は別紙苗木購入仕様書のとおりとする。また、植付場所は別紙位置図のとおりとする。（列間及び苗間距離はスギ・ヒノキと同様とする。）
- 5 保残・自生しており今後も成長が見込まれる高木性広葉樹等がある区域は、監督職員の指示に基づき植栽密度の調整を図ること。
- 6 植穴は、地中の木本類の根が切断され、ポット根鉢部が完全に土中に埋没できるように大きめに植穴を掘ることとし、植穴中の根、枝条等は取り除くこと。
- 7 植付苗木の根鉢部を軽く揉みほぐし、植穴に苗木を垂直になるよう据え付け、土を入れること。
- 8 踏み付けは、体重を少しかける程度で押さえる。（根鉢を潰さないように留意すること。）
- 9 ポット根鉢部の上端より2 cm程度の高さが植付後の地表面となる。
- 10 植付苗木の乾燥害防止のため、根元に落葉その他の地被物を寄せかけ、十分被覆すること。また、表流水により根元部の洗掘が発生しないよう留意すること。
- 11 現地の地形や土壌条件、傾斜の向き、景観への配慮を勘案して、植付樹種を配置すること。植付樹種の配置を行う際は、事前に監督職員と数量・配置・樹種の選考、植栽密度等について調整したのちに植付すること。

（その他）

- 12 その他必要事項については、監督職員の指示に従うこと。

苗木購入仕様書

1 苗木の品質規格、数量は、次に示すとおりとする。

樹種	苗齢	苗長	根元径	根鉢部	数量	購入先
スギ	2年生	35cm上	4.0mm上	150cc	3,200本	林業種苗法 配布区域内
ヒノキ	2年生	35cm上	4.0mm上	150cc	6,740本	林業種苗法 配布区域内
ケヤキ	-	30cm上	-	ポット	3,160本	林業種苗法 配布区域内
ヒノキ 【大苗】	3年生	70cm上	7.5mm上	300cc	600本	滋賀県山林 種苗組合

2 苗木は次の条件を具えた産地系統の明確な規格苗を厳選する。

- (1) 幹が通直で堅く徒長分岐していないもの。
- (2) 枝葉が下方から適当に繁茂し「ガッチリ」と生育しており、徒長がなく、頂芽が完全なもの。
- (3) 根鉢部は、全体に根が回っており、硬く締まっていること。
また、適潤であること。
- (4) 樹勢が旺盛で、組織が充実し樹苗固有の色沢をもち、病害やその他の欠点がなく、移植後の発根能力が強いもの。
- (5) 掘取後の取扱不良による乾燥衰弱等の認められないもの。
- (6) 蒸れの原因となる葉面の湿っている苗木が梱包されていないもの。

3 苗木購入にあたっては、上記1、2、3の条件及び林業種苗法に基づく登録生産事業者等より優良苗木を購入すること。

4 各梱包には、生産者氏名、樹種、品種、苗齢、規格、数量、掘取年月日、梱包年月日、等必要事項を登録生産事業者等発行の荷札等で明示すること。

5 苗木の梱包は、苗木各部の損傷と乾燥防止に留意し、次の要領で行う。

- (1) 梱包作業は、直射日光をさけて行うこと。また苗木は、雨や露でぬれていないこと。
- (2) 乾燥を防止するため湿らした新聞紙等で根を包み結束する。特にマルチキャビティコンテナ苗は根鉢が崩れないよう10本単位程度に結束すること。
- (3) ダンボール箱等に入れ密閉する。

6 その他必要事項については、監督職員の指示に従うこと。

下刈仕様書
(全刈)

(刈払上の注意等)

- 1 1回刈、2回刈を一括契約した場合、1回刈終了後に直ちに部分検査を受けなければならない。
- 2 刈払に際しては、造林木を中心として外側方向に刈払うものとし、造林木を損傷しないよう特に注意する。
- 3 ササ、雑草木、つる類の繁茂により造林木に損傷を与えるおそれのある箇所については、造林木の位置を確認した後、刈払を行う。
- 4 造林木がないか造林木があっても健全な生長が見込めない箇所は、そのまま天然更新木を保残する。ただし、周囲に伸長し、造林木の生長に支障となるものは適宜刈払う。

防護柵設置仕様書

(作業順序)

- 1 地拵、植付、防護柵設置を一括契約した場合は、植付に着手する前に必ず防護柵を設置し監督職員の確認を受けなければならない。

(支柱の固定)

- 2 風及び積雪等により支柱が傾斜しないようしっかり固定すること。
- 3 支柱の設置箇所は、凹凸がある場合、ネットの高さを確保するため、凸部分に設置すること。(別図1)
また、植栽区域より斜面の上部にネットを設置する場合は、傾斜変換し緩やかになった箇所に設置する。
- 4 支柱は作業を進める方向に若干傾けて打ち込み、ネットを固定する際、張りロープを進行方向の逆方向へ力をかけて引っ張り、張りロープの張力で支柱を垂直に固定する。(別図1)
- 5 力がかかる支柱や土質が不安定な箇所では、必要に応じて控えロープにより支柱の安定を図る。
また、柵の安定を図るため必要に応じ控えをとること。(別図2)
- 6 できるだけ生立木を利用するものとし、胸高直径6cm以上で傾きのない根張りの良い木を利用するものとする。

(ネット下部の固定)

- 7 ネットと地面とに隙間をつくらぬよう、根株等に針金や釘でネットの下部や押さえロープを固定する。
なお、固定する根株等は生立木あるいは長期間耐久性が見込まれるものとする。
- 8 根株等が少ない場合は、丸太でネットの下部や押さえロープを針金や釘で固定する。この際、丸太も動かないよう固定すること。
- 9 アンカーを設置する場所は、人力によって抜ける場所は設置しないこと。

(ネットの張り具合)

- 10 ネット上部の張りロープは、弛みが生じないように固定することとするが、ネットについては若干弛みをもたせること。
- 11 適切な張り具合の目安として、垂直方向に目数が確認できること。
- 12 急傾斜地において、ネットの荷重により斜面下部にネットが必要以上に引っ張られる場合は、それを防ぐために結束バンド等でネットの上部と張りロープを固定する。

(スカートネット)

- 13 押さえロープとスカートネットは、かがりロープでお互いを一緒にかがり、ネット下部から外側にスカートネットを張り地面と密着させるため、根株等に針金や釘で固定する。(別図3)

(別図 1)

支柱の設置箇所

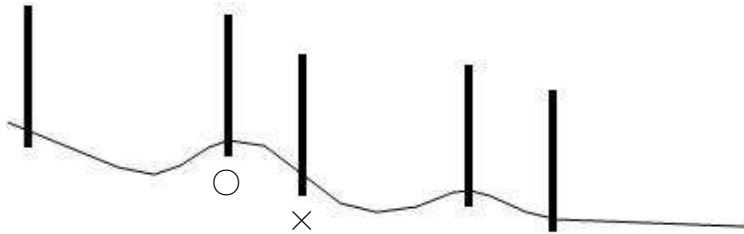

(支柱の間隔は4～5mで)

支柱の打込箇所は地山の凹凸がある場合、ネットの高さを確保するため、できる限り凸部分に打ち込む方が良い。

支柱の固定方法

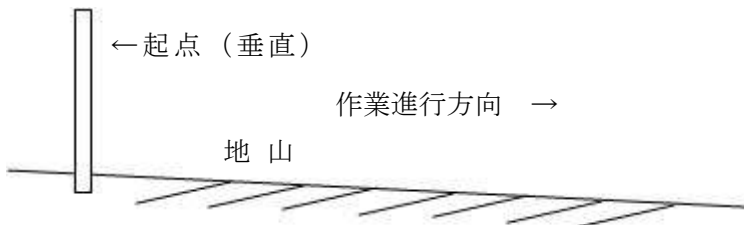

ネットの設置は斜面上方から下方へ進める方が作業は容易である。

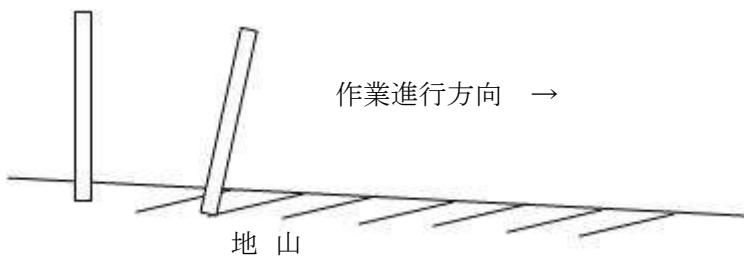
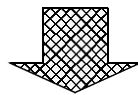

支柱は作業進行(斜面下方)方向へ傾けて打ち込む。

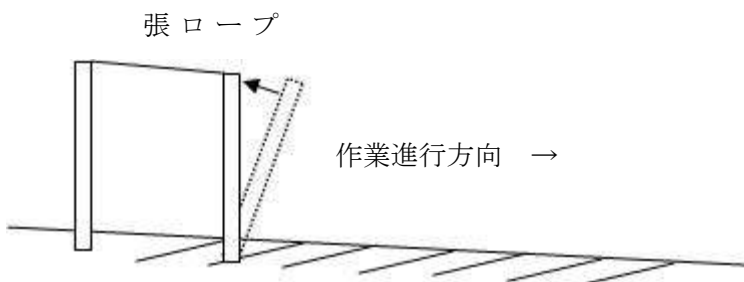
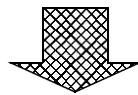

ロープの張力により支柱を引き起こし垂直(最もネットが高く)に仕上げる。

(別図2)

控えロープの設置方法

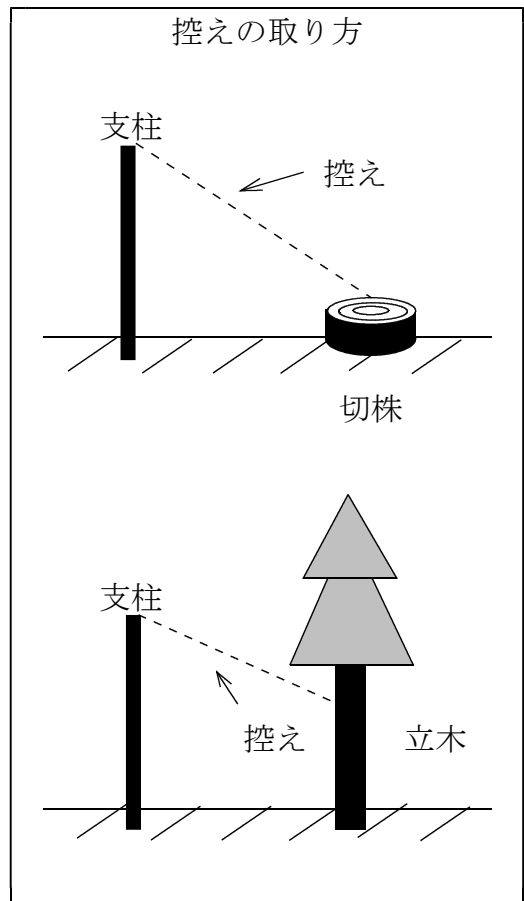
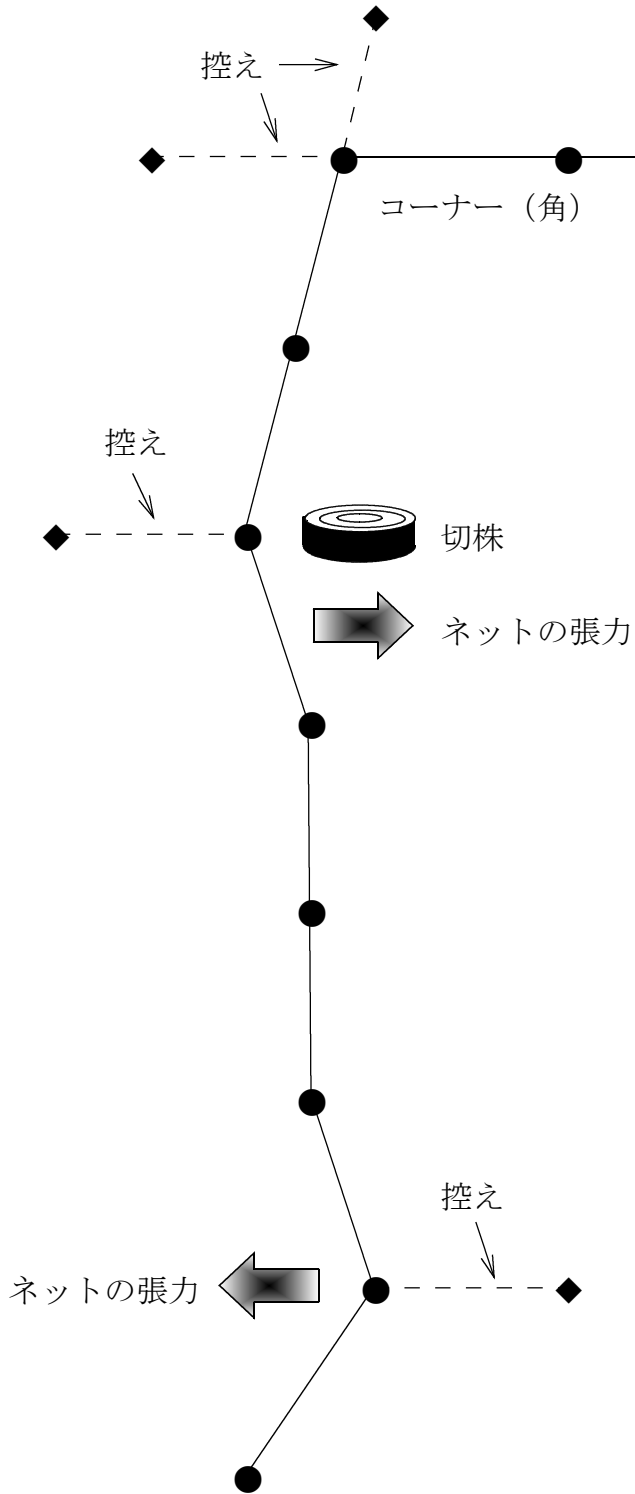

(別図3) 設置状況図

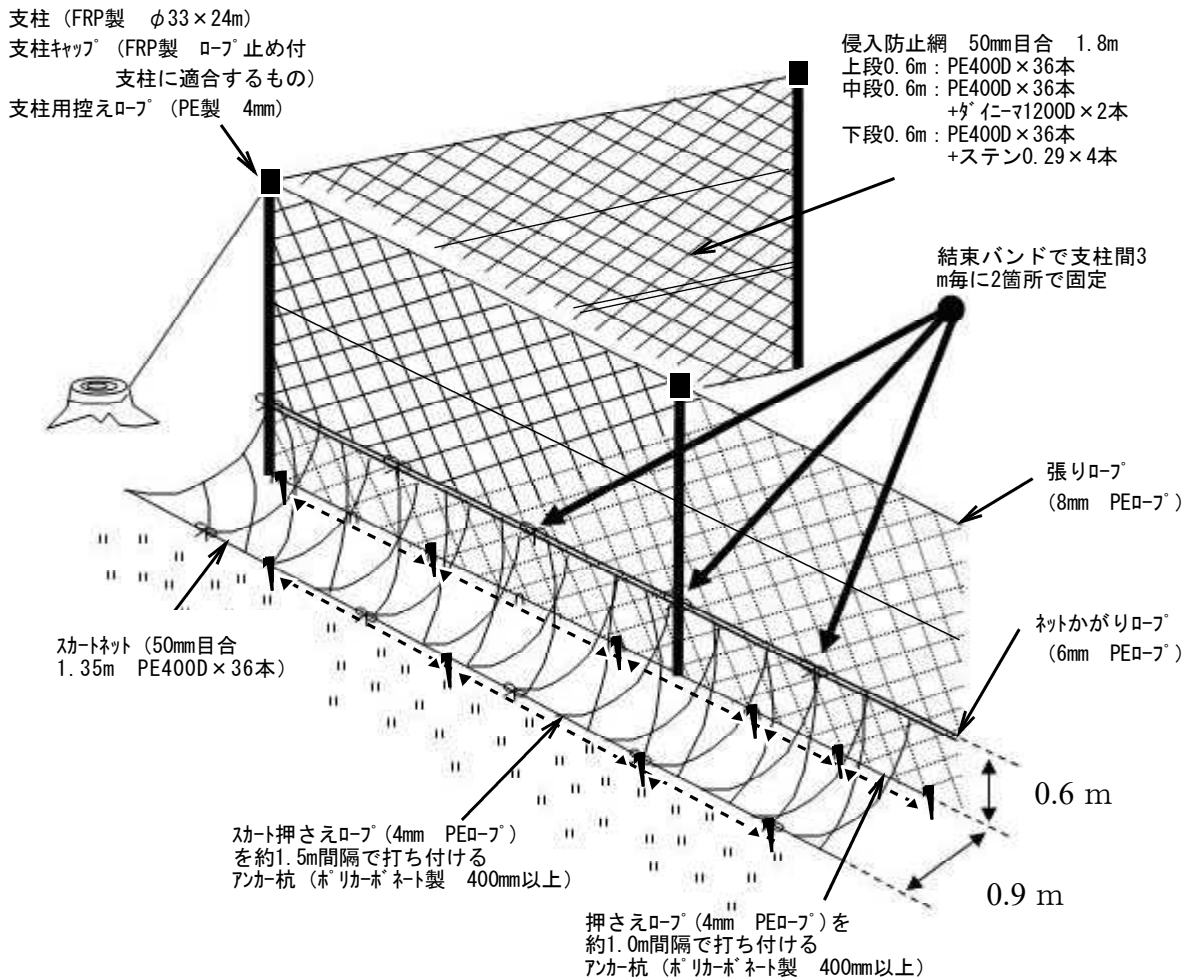

側面図

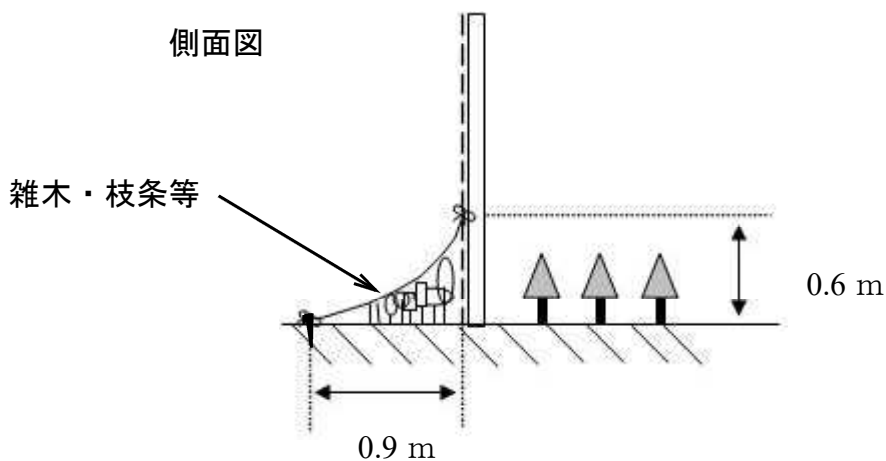

- ◎ スカートネットの上下両端の網目にかがりロープ、スカート控ええロープを通し、防護柵の外側高さ約60cm部に、約1.0m間隔（支柱間3m毎に2カ所）で結束バンドにより固定する。下部は防護柵から約0.9m離して約0.5m間隔で隙間ができないように周囲の根株等に固定する。
- ◎ スカートネットと防護柵本体との空間には、刈り込み時に生じた雑木、枝条等を入れ込み、シカ等の侵入を防ぐ工夫を施す。

獣害防護柵資材購入仕様書

1. 獣害防護柵物品の品質及び、規格、数量は、次に示すとおりとする。

品名	品質及び規格	数量	単位	備考
侵入防止網	PE製（400D/36本）、50mm目合以下、高さ1.8m以上×50m、中段60cmダイニーマ入（1200D×2本）、下方60cmステン入（0.29×4本）同等かそれ以上	31	巻	
スカートネット	PE製（400D/36本）、50mm目合以上、高さ1.35m以上×50m 同等かそれ以上	31	巻	
支柱	FRP製、φ33×2.4m以上 同等かそれ以上	517	本	
支柱用キャップ	ロープ止め付、支柱に適合するもの	517	本	
上張りロープ（本体ネット）	PE製、φ8mm以上×55m 同等かそれ以上	31	巻	
下張りロープ（本体ネット）	PE製、φ6mm以上×55m 同等かそれ以上	31	巻	
スカートネットかがりロープ	PE製、φ4mm以上×55m 同等かそれ以上	31	巻	
スカートネット押さえロープ	PE製、φ4mm以上×55m 同等かそれ以上	31	巻	
支柱用控えロープ	PE製、φ4mm×55m以上 同等かそれ以上	31	巻	
アンカー杭 （本体ネット・スカートネット用）	400mm以上、4方向返し付 同等かそれ以上	2,584	本	
支柱控え用アンカー	400mm以上、4方向返し付 同等かそれ以上	259	本	
結束バンド	耐候性、100本入/袋	31	袋	
扉用支柱	FRP製 φ33×2.1m以上 同等かそれ以上	15	本	

2 侵入防止網及びロープ等は野生動物に噛み切られるおそれのないものを購入すること。

3 支柱は、強風等により折損等を生じにくいものを購入すること。

4 防護柵物品購入にあたっては、上記1、2、3の条件及びこれと同等の規格及び品質を有する物品を購入すること。

5 侵入防止網等は、指示した規格及び品質のとおり納入されたか監督職員の確認を受けること。

なお、納品書等は監督職員に必ず提出すること。

6 その他必要事項については監督職員の指示によること。

単木保護管設置仕様書

(作業順序)

- 1 植付、単木保護管設置を一括契約した場合は、植付と同時に設置すること。

(支柱の固定)

- 2 支柱はチューブの間隔(10cm)で山側と谷側に打ち込む。
- 3 土中に30cm打ち込み支柱をしっかりと固定すること。

(チューブの設置)

- 4 チューブは、凹みや変形等がないように成型すること。
- 5 チューブに固定リングを3個通し、チューブの上・中・下の位置を固定すること。
- 6 チューブに入れやすいよう植栽苗の枝を軽く束ね、植栽苗にチューブを被せること。
- 7 チューブを被せる際には、苗木の先端が曲がらないように植栽苗全体を入れ、植栽苗下部の枝がチューブからはみ出さないようにすること。どうしてもはみ出る場合には、枝を剪定すること。
- 8 土中に30cm打ち込み支柱をしっかりと固定すること。
- 9 固定紐をリングとチューブの隙間に通し、チューブが浮き上がることをしないよう、支柱に巻き付けしっかりと縛ること。
- 10 固定紐の結束箇所は、上・中・下の計6箇所とする。

(設置後の確認事項)

- 11 その他技術的事項に関しては監督職員の指示に従うこと。

(別図)

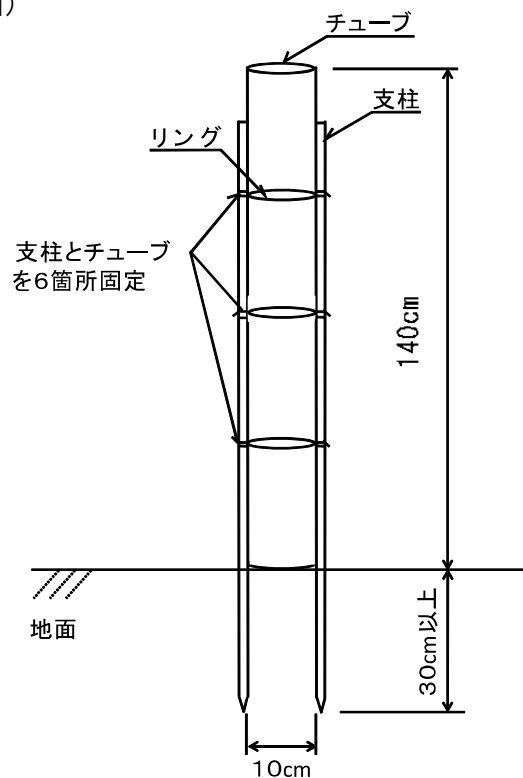

単木保護管購入仕様書

1 単木保護資材の品質規格、数量は、次に示すとおりとする。

物品	品質及び規格	数量	備考
単木保護管	直径 100mm 長さ 1,400mm 同等かそれ以上	1,522本	
支柱	φ 20mm 長さ 1,700mm 鋼管 同等かそれ以上	3,044本	
固定リング	直径 100mm 幅 15mm 同等かそれ以上	4,566本	
固定紐	幅 4.3mm 長さ 150mm 同等かそれ以上	9,132本	

- 2 支柱は、強風等により折損等を生じにくいものを購入すること。
- 3 単木保護資材購入にあたっては、上記1、2の条件及びこれと同等の規格及び品質を有する物品を購入すること。
- 4 単木保護資材は、指示した規格及び品質のとおり納入されたか、監督職員の確認をうけること。
- 5 その他必要事項については、監督職員の指示に従うこと。

位置図

事業名：高取山国有林外森林整備事業（造林）

場所：奈良県高市郡高取町 高取山国有林55ろ2林小班外

縮尺：1/20,000

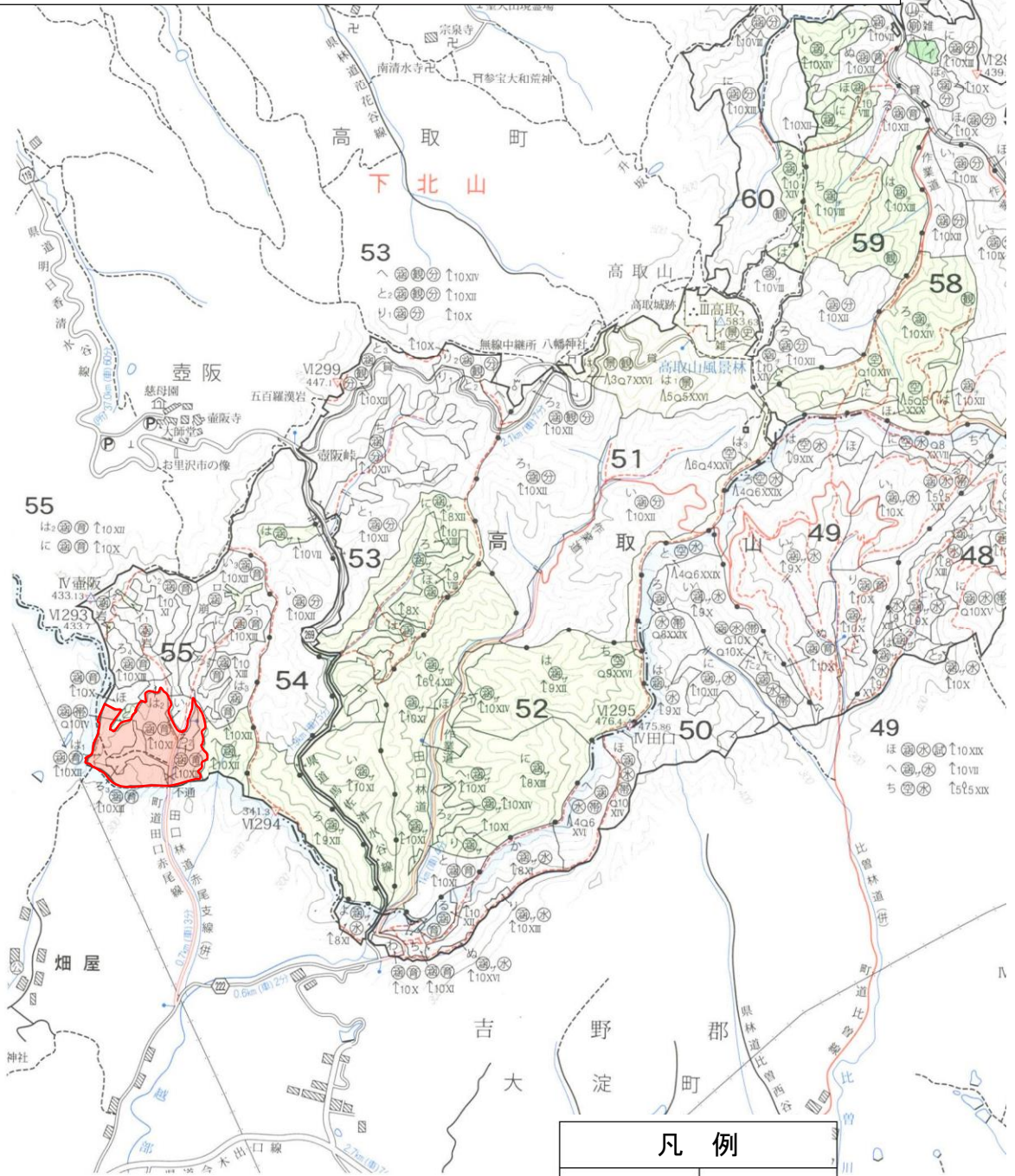

凡例	
作業箇所	

位置図

事業名: 高取山国有林外森林整備事業(造林)
場所: 高取山国有林55ろ2林小班外
縮尺: 1/5,000

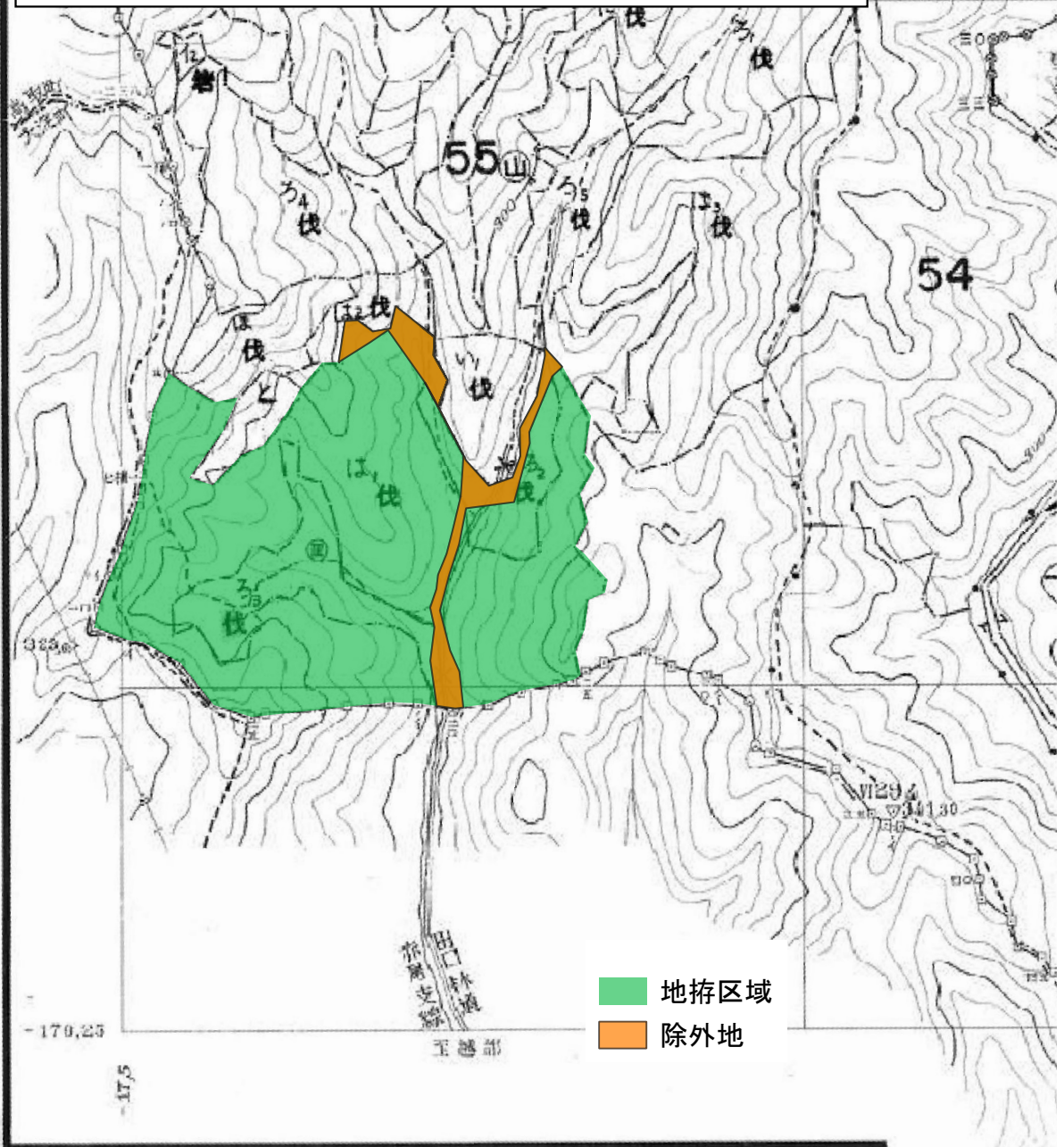

近畿中国森林管理局 奈良森林管理事務所 下北山森林事務所

林班番号 47.48.49.50.51.52.53.54.55.56.57.58.59.60

位置図

事業名: 高取山国有林外森林整備事業(造林)
場所: 高取山国有林55ろ2林小班外
縮尺: 1/5,000

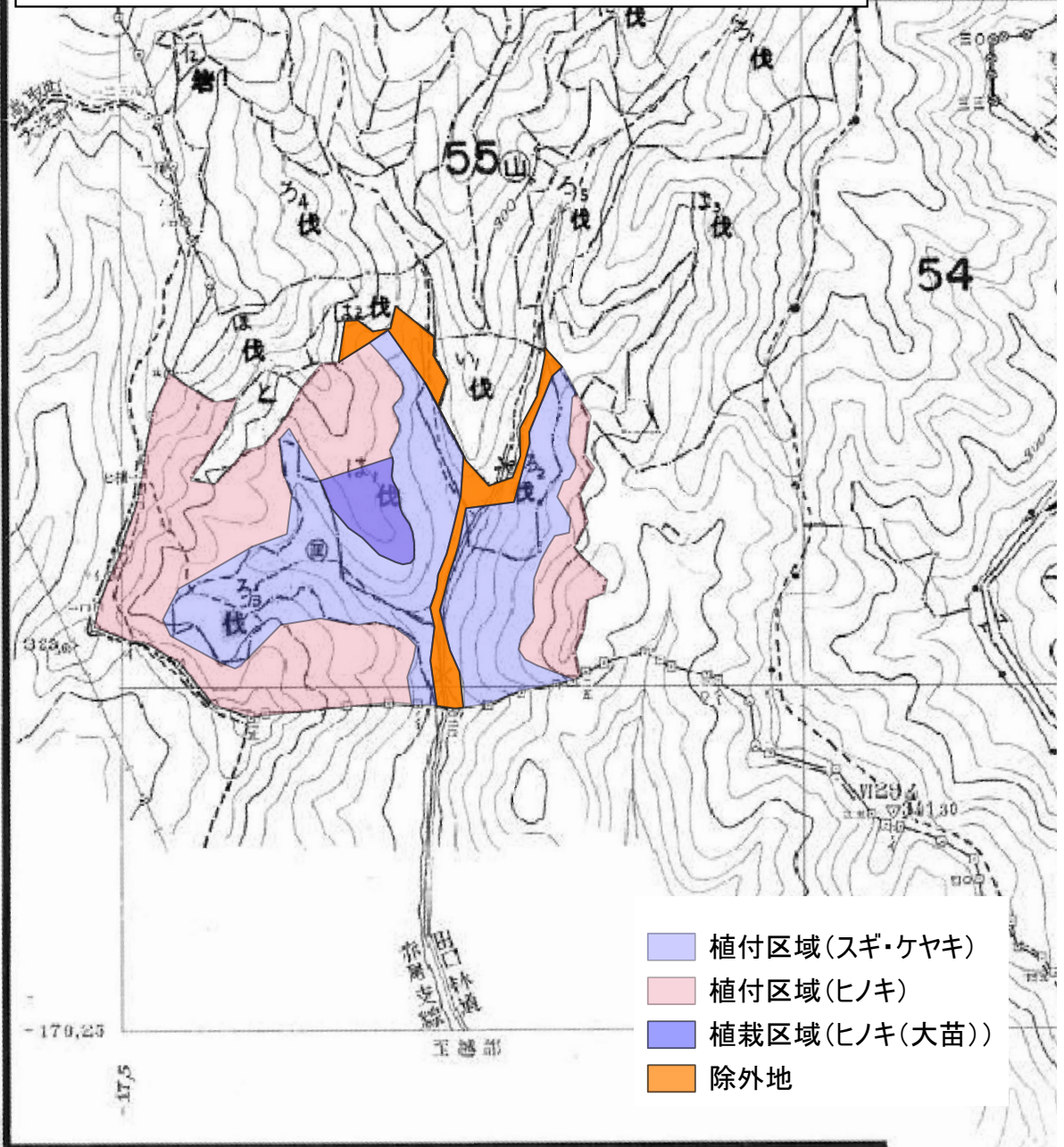

近畿中国森林管理局 奈良森林管理事務所 下北山森林事務所

林班番号 47.48.49.50.51.52.53.54.55.56.57.58.59.60

位置図

事業名: 高取山国有林外森林整備事業(造林)
場所: 高取山国有林55ろ2林小班外
縮尺: 1/5,000

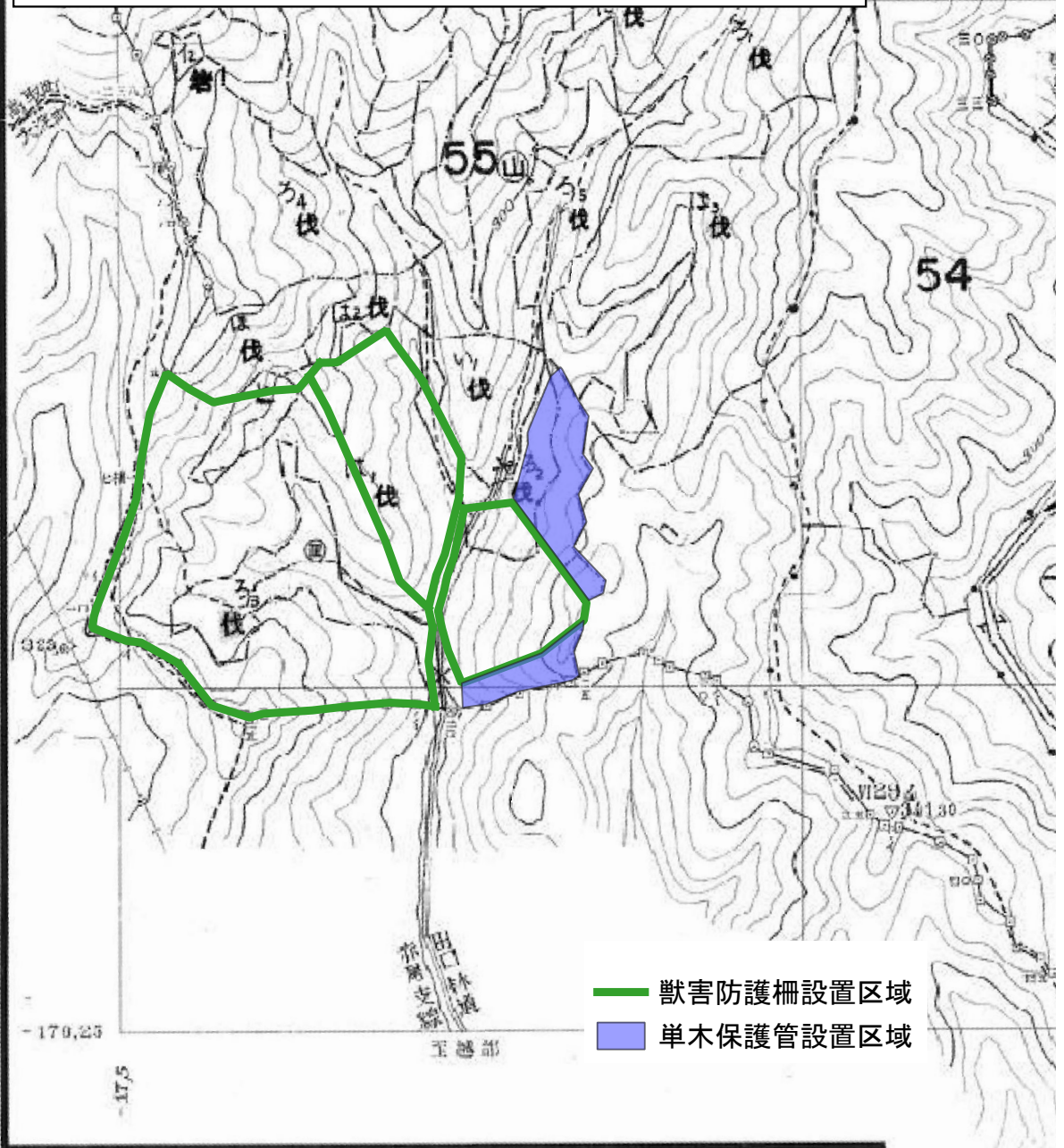

近畿中国森林管理局 奈良森林管理事務所 下北山森林事務所

林班番号 47. 48. 49. 50. 51. 52. 53. 54. 55. 56. 57. 58. 59. 60

位置図

事業名：高取山国有林外森林整備事業（造林）
 場所：入谷国有林85い1林小班
 縮尺：1／20,000

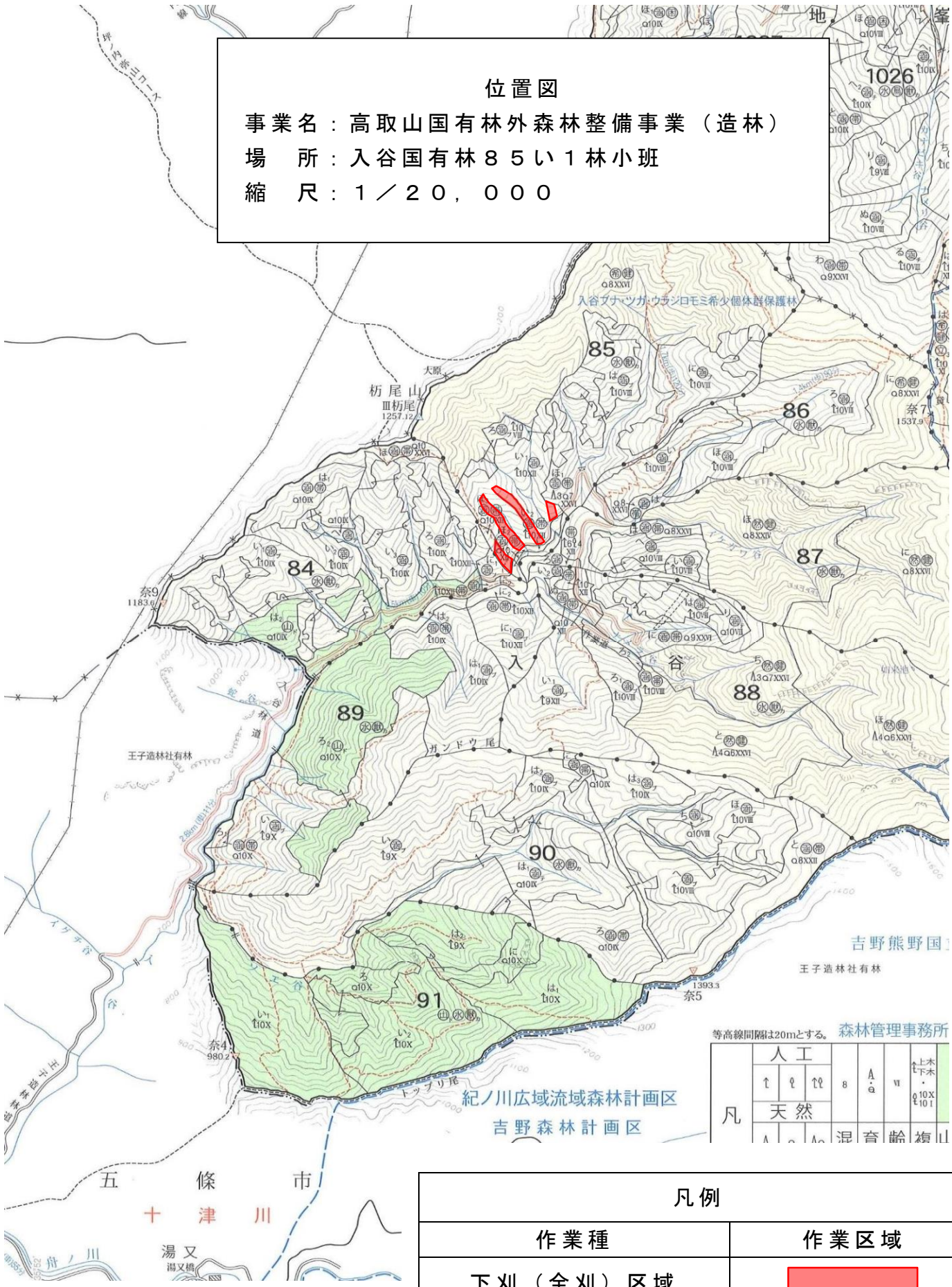

等高線間隔は20mとする。 森林管理事務所

凡	人工	8	A	Ⅵ	上木 下木 0.10X 0.101
	↑	ℓ	ℓℓ		
	天然	混	育	齡	複
	A	ℓ	ℓℓ		

凡例	
作業種	作業区域
下刈（全刈）区域	

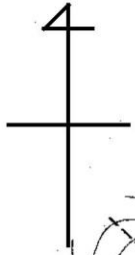

位置図

事業名：高取山国有林外森林整備事業（造林）

場所：入谷国有林85い1林小班

縮尺：1/5,000

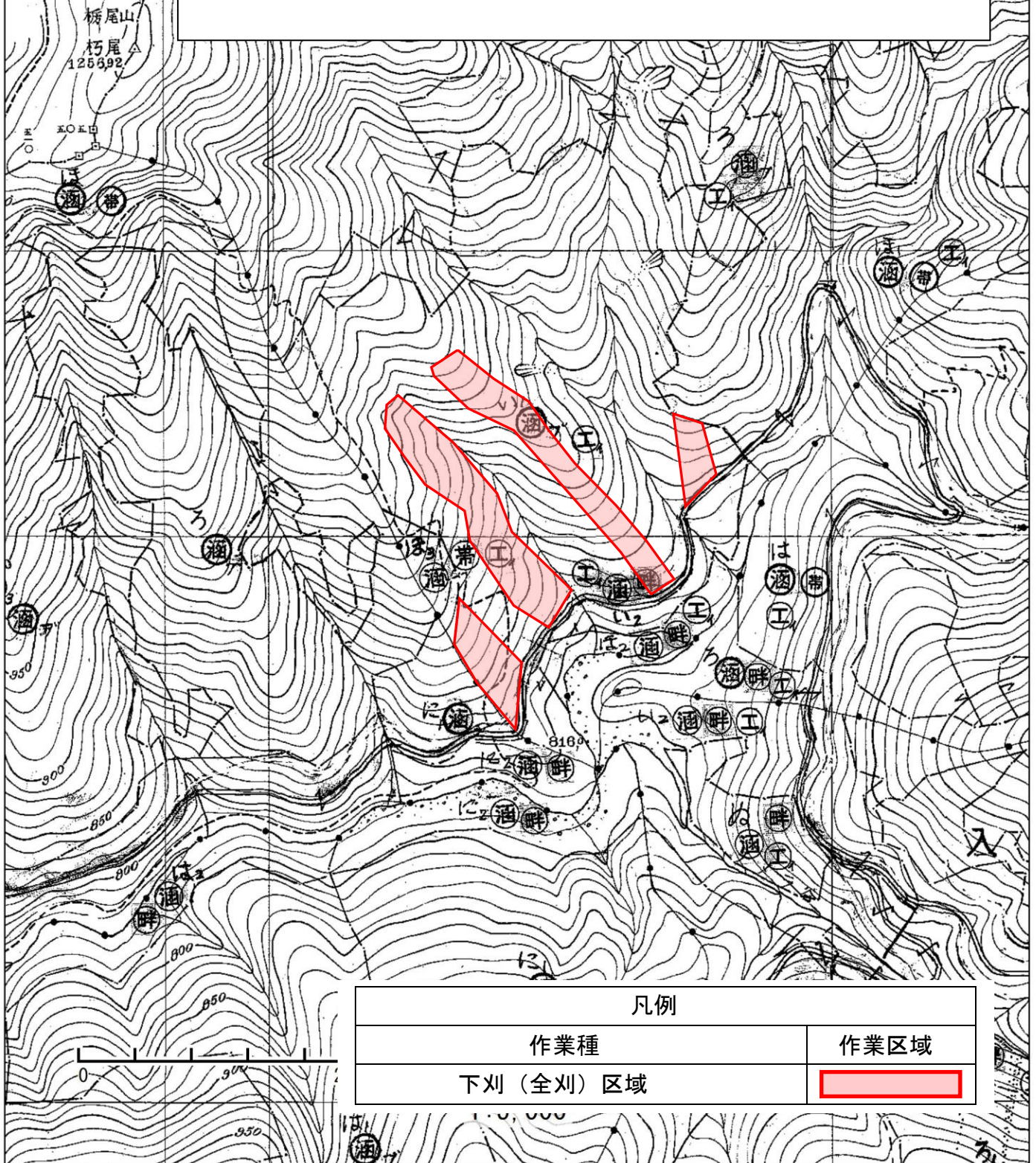

位置図

事業名：高取山国有林外森林整備事業（造林）

場所：桧股国有林834ろ、835と林小班

縮尺：1/20,000



凡例	
作業種	作業区域
下刈（全刈）	

山 泉 郡
ぎ町

位置図

事業名：高取山国有林外森林整備事業（造林）
場 所：桧股国有林834ろ、835と林小班
縮 尺：1/5,000

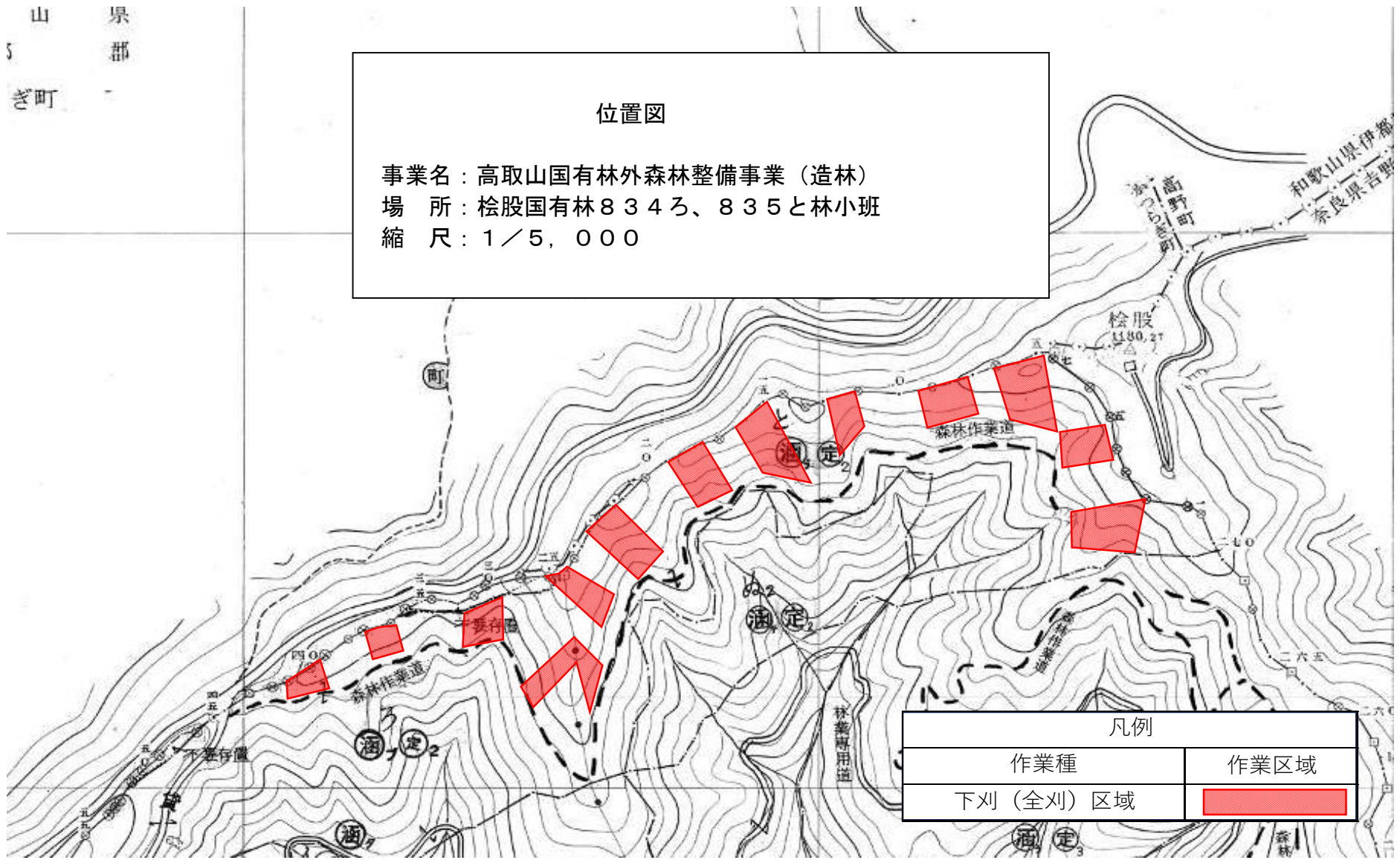

位置図

事業名：高取山国有林外森林整備事業(造林)

場所：高取山国有林59ぬ林小班

縮尺：1/20,000

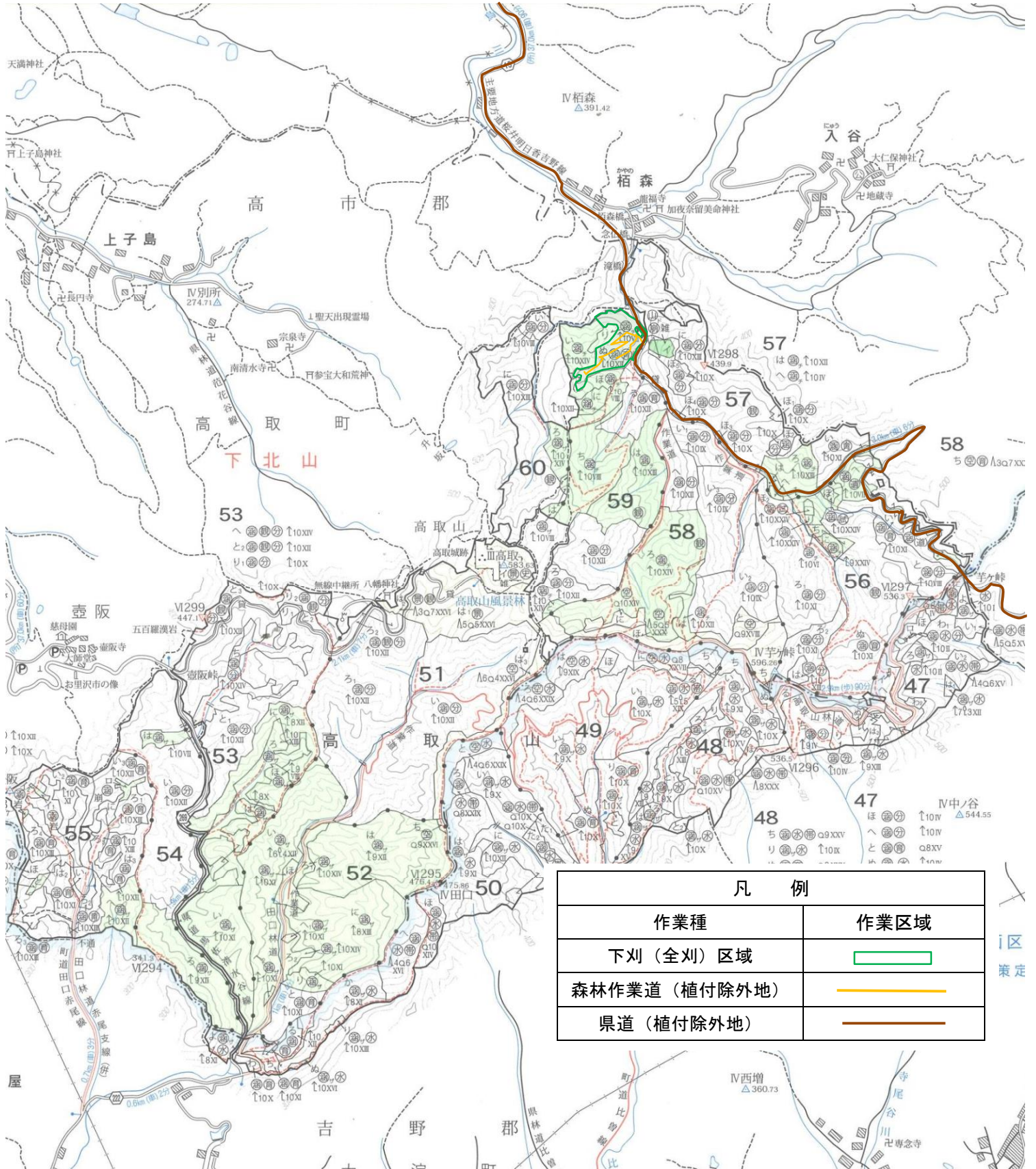

凡 例	
作業種	作業区域
下刈 (全刈) 区域	
森林作業道 (植付除外地)	
県道 (植付除外地)	

Ⅰ区
策定

位置図

事業名：高取山国有林外森林整備事業(造林)

場所：高取山国有林59ぬ林小班

縮尺：1/5,000

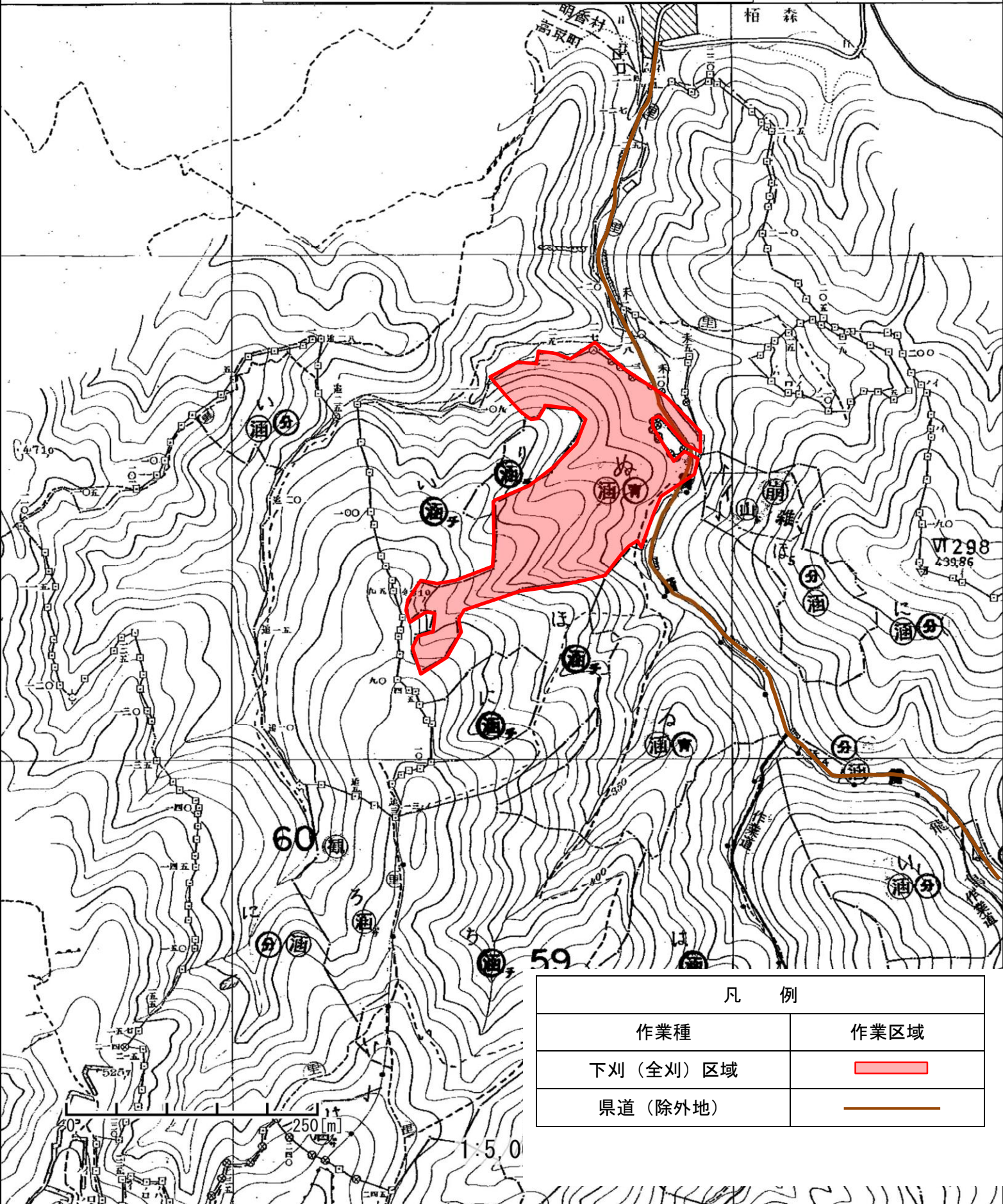
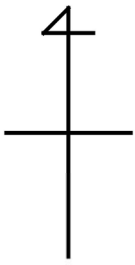

凡例

作業種	作業区域
下刈(全刈)区域	
県道(除外地)	

(別紙)契約情報の公表様式

高取山国有林外森林整備事業(造林)

作業種	国有林	林小班		数量	作業期間	林分条件	作業条件			
						傾斜及び植生量	作業手段	人員輸送距離 (往復・km)	通勤時間 (往復・分)	通勤起点
地拵	高取山	55	ろ2	0.26ha	契約締結日の翌日 ～ 令和6年10月31日	難:100%	機械 (人力併用)	9.4	23	大淀町役場
地拵	高取山	55	ろ3	0.87ha	契約締結日の翌日 ～ 令和6年10月31日	難:100%	機械 (人力併用)	9.4	25	大淀町役場
地拵	高取山	55	は1	5.72ha	契約締結日の翌日 ～ 令和6年10月31日	難:100%	機械 (人力併用)	9.4	30	大淀町役場
植付	高取山	55	ろ2	0.26ha	契約締結日の翌日 ～ 令和6年10月31日	難:85% 中:15%	人力	9.4	23	大淀町役場
植付	高取山	55	ろ3	0.87ha	契約締結日の翌日 ～ 令和6年10月31日	難:39% 中:61%	人力	9.4	25	大淀町役場
植付	高取山	55	は1	5.72ha	契約締結日の翌日 ～ 令和6年10月31日	難:49% 中:51%	人力	9.4	30	大淀町役場
獣害防護柵設置	高取山	55	ろ2	0.07km	契約締結日の翌日 ～ 令和6年10月31日	難:100%	人力	9.4	28	大淀町役場
獣害防護柵設置	高取山	55	ろ3	0.06ha	契約締結日の翌日 ～ 令和6年10月31日	中:100%	人力	9.4	16	大淀町役場

作業種	国有林	林小班		数量	作業期間	林分条件	作業条件			
						傾斜及び植生量	作業手段	人員輸送距離 (往復・km)	通勤時間 (往復・分)	通勤起点
獣害防護柵設置	高取山	55	は1	1.22km	契約締結日の翌日 ～ 令和6年10月31日	難:75% 中:25%	人力	9.4	38	大淀町役場
獣害防護柵設置	高取山	55	と	0.17km	契約締結日の翌日 ～ 令和6年10月31日	中:100%	人力	9.4	37	大淀町役場
単木保護管設置	高取山	55	ろ2	0.18ha (356本)	契約締結日の翌日 ～ 令和6年10月31日	難:100%	人力	9.4	18	大淀町役場
単木保護管設置	高取山	55	は1	0.58ha (1,166本)	契約締結日の翌日 ～ 令和6年10月31日	難:45% 中:55%	人力	9.4	34	大淀町役場
下刈(全刈)	入谷	85	い1	2.36ha	令和6年 8月 1日 ～ 令和6年12月10日	難:100%	機械	48.4	108	五條市役所 大塔支所
下刈(全刈)	桧股	834	ろ	0.52ha	令和6年 8月 1日 ～ 令和6年12月10日	難:100%	機械	13.2	31	野迫川村役場
下刈(全刈)	桧股	835	と	1.80ha	令和6年 8月 1日 ～ 令和6年12月10日	難:100%	機械	12.0	28	野迫川村役場
下刈(全刈)	高取山	59	ぬ	3.09ha	令和6年 8月 1日 ～ 令和6年12月10日	難:56% 中:15% 易:29%	機械	15.2	35	高取町役場